



KATALOG SZALUNKI STROPOWE

SPIS TREŚCI

Podpory	Strony 2 - 3
Akcesoria	Strony 3 - 5
Stoliki szalunkowe	Strona 6
Transportowanie i magazynowanie	Strona 7
Ringer Dek 30	Strona 8



PODPORA STROPOWA przemysłowa, EN 1065 *

OZNACZENIE	regulacja (m)	NR.ART.	WAGA
Podpora DIN Gr. 1 (EN 1065 klasa B25)	1,55 - 2,50 m	200 11	13,00 kg
Podpora DIN Gr. 2 (EN 1065 klasa B30)	1,75 - 3,00 m	200 12	14,00 kg
Podpora DIN Gr. 3 (EN 1065 klasa B35)	2,05 - 3,50 m	200 13	15,50 kg
Podpora DIN Gr. 4 (EN 1065 klasa B40)	2,35 - 4,00 m	200 14	19,00 kg

* Na specjalne zamówienie



PODPORA STROPOWA Wohnbau

OZNACZENIE	regulacja (m)	NR.ART.	WAGA
Podpora Wohnbau Gr. 1i	1,70 - 3,00	200 0008	9,50 kg
Podpora Wohnbau Gr. 2i	2,00 - 3,60	200 0011	11,00 kg
Podpora Wohnbau Gr. 3i	2,20 - 4,00	200 0012	12,50 kg
Podpora Wohnbau Gr. 4i*	2,50 - 4,50	200 0013	13,00 kg
Podpora Wohnbau Gr. 5i*	3,00 - 5,00	200 0014	14,20 kg
Podpora Wohnbau Gr. 1i ocynk	1,70 - 3,00	200V0008	9,50 kg
Podpora Wohnbau Gr. 2i ocynk	2,00 - 3,60	200V0011	11,00 kg
Podpora Wohnbau Gr. 3i ocynk	2,20 - 4,00	200V0012	12,50 kg
Podpora Wohnbau Gr. 4i ocynk*	2,50 - 4,50	200V0013	13,00 kg
Podpora Wohnbau Gr. 5i ocynk*	3,00 - 5,00	200V0014	14,20 kg

* Na specjalne zamówienie



PODPORA EU ocynkowana ogniowo - EN 1065 20 kN

OZNACZENIE	regulacja (m)	NR.ART.	WAGA
Podpora EU Gr. 1 ocynk (EN 1065 klasa BD25)	1,51 - 2,50 m	200V260	14,50 kg
Podpora EU Gr. 2 ocynk (EN 1065 klasa BD30)	1,71 - 3,00 m	200V300	15,50 kg
Podpora EU Gr. 3 ocynk (EN 1065 klasa CD35)	1,95 - 3,50 m	200V35D	18,90 kg
Podpora EU Gr. 4 ocynk (EN 1065 klasa CD40)	2,25 - 4,00 m	200V40D	21,90 kg
Podpora EU ocynk (EN 1065 klasa CD55)	3,05 - 5,50 m	200V55D	34,00 kg



PODPORA EU SCHWERLAST ocynkowana ogniowo - EN 1065 30 kN

OZNACZENIE	regulacja (m)	NR.ART.	WAGA
Podpora EU (30 kN) ocynk * (EN 1065 klasa E25)	1,50 - 2,50 m	200V25E	14,90 kg
Podpora EU (30 kN) ocynk (EN 1065 klasa CE30)	1,70 - 3,00 m	200V30E	18,50 kg
Podpora EU (30 kN) ocynk (EN 1065 klasa E35)	1,95 - 3,50 m	200V35E	22,40 kg
Podpora EU (30 kN) ocynk (EN 1065 klasa E40)	2,25 - 4,00 m	200V40E	26,10 kg

* Na specjalne zamówienie



Rozpora Typ Standard

OZNACZENIE

Rozpora Standard Gr. 1/ S60	0,60 - 1,00 m.
Rozpora Standard Gr. 2/ S90	0,90 - 1,50 m.

NR.ART.

220 0001
220 0002

WAGA

6,00 kg
7,50 kg



Rozpora Typ Robust

OZNACZENIE

Rozpora Robust Gr. 1/ R55	0,55 - 0,85 m.
Rozpora Robust Gr. 2/ R65	0,65 - 0,95 m.
Rozpora Robust Gr. 3/ R100	0,90 - 1,30 m.

NR.ART.

220 0003
220 0004
220 0005

WAGA

5,50 kg
6,00 kg
7,00 kg



Rozpora Typ Herkules

OZNACZENIE

Rozpora Herkules Gr. 1 / H65	0,65 - 1,15 m.
Rozpora Herkules Gr. 2 / H85	0,85 - 1,35 m.
Rozpora Herkules Gr. 3 / H115	1,15 - 1,65 m.

NR.ART.

220 0006
220 0007
220 0008

WAGA

9,50 kg
11,00 kg
13,00 kg

Dodatkowa opłata za nakładkę kątową

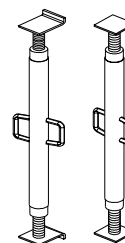

Akcesoria do szalunków stropowych

OZNACZENIE

Głowica widelkowa pojedyncza Gabelkopf H20 ocynk	(bez sworznia)
---	----------------

NR.ART.

290V62

WAGA

1,00 kg

Głowica krzyżowa Tragerkopf H20 ocynk	(bez sworznia)
--	----------------

290V60

3,60 kg

Głowica opuszczana ocynk Absenkkopf H20	(bez sworznia)
--	----------------

290V22

5,40 kg

Głowica rozszalowująca ocynk Ausschalkopf	(bez sworznia)
--	----------------

290V25

9,50 kg

Sworzeń ø14 mm ocynk (do wszystkich rodzajów głowic)

290V23

0,20 kg

Głowica gwintowana dla dźwigara ocynk

290V63

4,50 kg

Trójnóg EU ocynk

290V59

11,50 kg

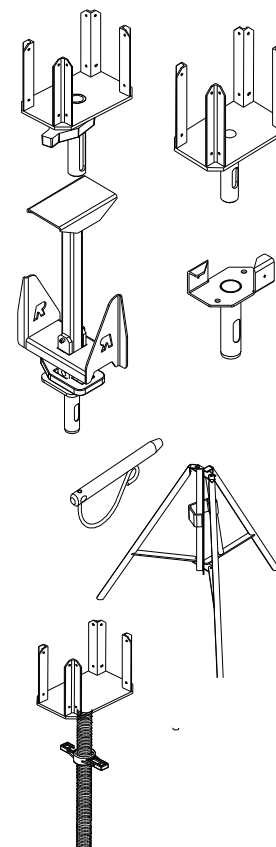

AKCESORIA

Podpora pionująca

OZNACZENIE	Regulacja	NR.ART.	WAGA
Podpora pionująca Gr. 1	2,15 - 3,60 m	290 0064	17,50 kg
Podpora pionująca Gr. 2	2,35 - 4,10 m	290 0065	19,50 kg
Podpora pionująca Gr. 3	3,15 - 5,75 m	290 0066	25,00 kg
Podpora pionująca „I”	2,20 - 4,00 m	290 0069	18,50 kg
Podpora pionująca „S” Gr. 3 ocynk	3,00 - 5,50 m	290V70	32,00 kg
Podpora pionująca „G” Gr. 1 ocynk	3,55 - 5,90 m	290V0067	55,00 kg
Rura przedłużająca do podpory pionującej „G”, dŁ= 3 m ocynk		708V34	24,00 kg
Podpora pionująca „G” Gr. 2 ocynk	6,50 - 10,00 m	290V00671	80,00 kg
Sprężyna do kotwy ocynk (100 sztuk)		254 21	1,50 kg
Kotwa 16 x 90 mm ocynk (25 sztuk)		254 2	0,15 kg

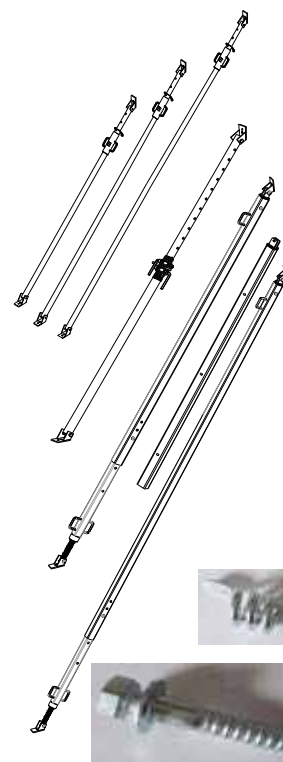

Panel szalunkowy (3 - Warstwowy - 21 mm* i 27 mm)

OZNACZENIE		NR.ART.	WAGA
Nordwald-Panel szalunkowy - 3-S	1500 x 500 mm		na zapytanie
Nordwald-Panel szalunkowy - 3-S	2000 x 500 mm		na zapytanie
Nordwald-Panel szalunkowy - 3-S	2500 x 500 mm		na zapytanie
Nordwald-Panel szalunkowy - 3-S	3000 x 500 mm		na zapytanie

*Panel szalunkowy 21 mm- dostępny również okuwany

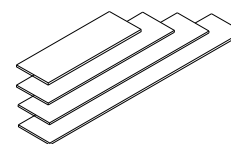

Dźwigar szalunkowy H20

OZNACZENIE		NR.ART.	WAGA
Ringer Super H20 - Dźwigar szalunkowy 180 cm	Drewniany i okuty plastyczną końcówką	H20 180	na zapytanie
Ringer Super H20 - Dźwigar szalunkowy 245 cm		H20 245	na zapytanie
Ringer Super H20 - Dźwigar szalunkowy 265 cm		H20 265	na zapytanie
Ringer Super H20 - Dźwigar szalunkowy 290 cm		H20 290	na zapytanie
Ringer Super H20 - Dźwigar szalunkowy 330 cm		H20 330	na zapytanie
Ringer Super H20 - Dźwigar szalunkowy 360 cm		H20 360	na zapytanie
Ringer Super H20 - Dźwigar szalunkowy 390 cm		H20 390	na zapytanie
Ringer Super H20 - Dźwigar szalunkowy 450 cm		H20 450	na zapytanie
Ringer Super H20 - Dźwigar szalunkowy 490 cm		H20 490	na zapytanie
Ringer Super - Dźwigar szalunkowy H16 245 cm		H16 245	na zapytanie
Klucz montażowy do dźwigara H20 i zawiesia transportowego Master (z aluminium)		704 4	3,20 kg

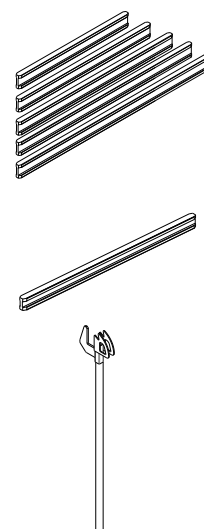

Akcesoria szalunkowe

OZNACZENIE	Regulacja	NR.ART.	WAGA
Ścisk fundamentowy ocynk	0,10 - 0,90 m	230V41B	10,50 kg
Kotew do szalunków ocynk		230V3	4,00 kg
Faulenzer	2,20 - 3,90 m	290 0067	9,00 kg

Konsola do ścian z prefabrykatów

OZNACZENIE	Regulacja	NR.ART.	WAGA
Konsola do ścian z prefabrykatów, ocynk		250V100	11,50 kg
Słupek poręczy do konsoli, ocynk		408V12	3,90 kg
Zestaw do montażu ścian z prefabrykatów		441 3	0,10 kg

Poręcze ochronne ocynk

OZNACZENIE	Regulacja	NR.ART.	WAGA
Poręcz ściskowa ocynk	0,00 - 0,60 m	230V6	8,50 kg
Barierka zabezpieczająca regulowana ocynk		230V7	3,90 kg
UNI-zacisk do barierki zabezpieczającej ocynk		230V8	4,50 kg
Adapter do barierki zabezpieczającej ocynk		230V9	1,30 kg
Wspornik wieńcowy ocynk		230V10	7,50 kg
Wspornik wieńcowy regulowany ocynk		230V12	9,30 kg
Kotwa DW15, GFK dł=12,5 cm (w zestawie zatyczki PVC)		2541	0,07 kg
Kotwa z gwintem wewnętrznym DW15 ocynk		254 1	0,15 kg
Sworzeń do kotwy DW15 ocynk		254 11	0,45 kg
Belka ocynk		704V66	9,30 kg
Zacisk belkowy 20 cm ocynk		290V64	6,90 kg
Nasadka belkowa 60 cm ocynk		290V65	4,40 kg

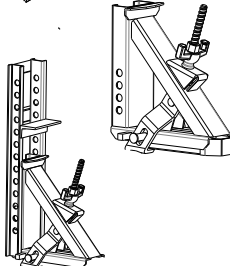
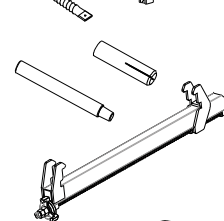
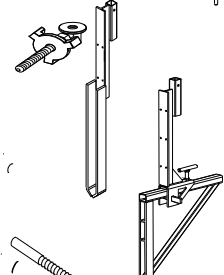
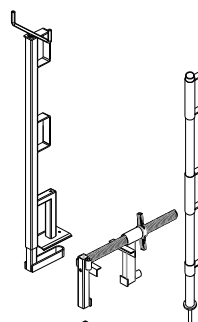
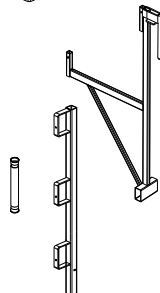
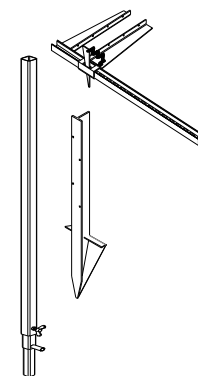

Stoliki szalunkowe

OZNACZENIE	NR.ART.	WAGA
Ringer Stolik szalunkowy 4,0 x 2,0 m	280 110	498,00 kg
Ringer Stolik szalunkowy 4,0 x 2,5 m	280 100	545,00 kg
Ringer Stolik szalunkowy 5,0 x 2,0 m	280 210	633,00 kg
Ringer Stolik szalunkowy 5,0 x 2,5 m	280 200	690,00 kg
Podkład drewniany do stolików szalunkowych 7 x 10x 190 cm	280 500	5,80 kg

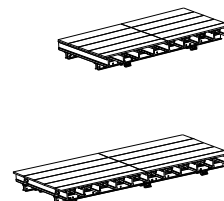

Osprzęt do stolików szalunkowych

OZNACZENIE	NR.ART.	WAGA
Głowica obrotowa do stolików szalunkowych	280 0070	10,00 kg
Sworzeń do kozła „L” ocynk	409V14	0,50 kg
Podparcie boczne do stolików szalunkowych ocynk	280 0100	14,00 kg
Uchwyt poręczy do stolików szalunkowych ocynk	280 0200	2,50 kg
Wsparcie głowicy ocynk	280 0300	1,30 kg
Narożnik do stolików szalunkowych ocynk	280 0400	14,50 kg
Podpora pionująca do wsparcia stolików szalunkowych	280 0500	18,00 kg
Łącznik do stolików szalunkowych ocynk (zawiera 4 szt. bolców)	280 0600	12,00 kg
Klamra do klinowania, do stolików szalunkowych ocynk	280 0700	3,00 kg

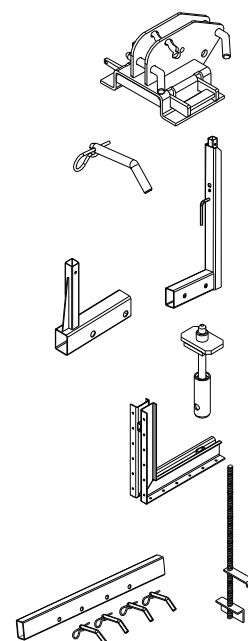

Przemieszczanie

OZNACZENIE	NR.ART.	WAGA
Ringer Wózek przestawny dla stolików wys. max 300 cm	280 300	576,00 kg
Rama nastawna ocynk wys. 75 cm	280 310	88,00 kg
Jednostka napinająca	280 320	3,00 kg
Elektryczna jednostka napędowa	280 330	470,00 kg

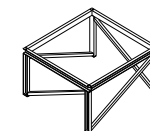

Transportowanie

OZNACZENIE	NR.ART.	WAGA
Widły do stolików szalunkowych	280 410	245,00 kg
Wysięgnik	280 400	263,00 kg



Stojaki do podpór

OZNACZENIE	NR.ART.	WAGA
Stojak do podpór lakier	260 0001	21,00 kg
Stojak do podpór ocynk	260V0001	23,60 kg

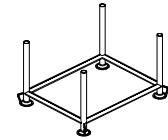

Stojak do podpór EU

OZNACZENIE	NR.ART.	WAGA
Stojak do podpór EU ocynk	260V01	43,00 kg

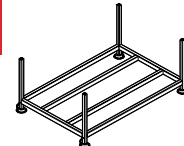

UNI-Kontenery

OZNACZENIE	NR.ART.	WAGA
Uni Kontener ocynk (z klapą)	260V10	72,00 kg
Uni Kontener ocynk (bez klap)	260V11	70,00 kg
Ringer Kontener ocynk	260V12	66,00 kg
Ringer Gitterbox ocynk (z klapą)	260V13	87,00 kg

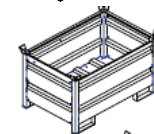
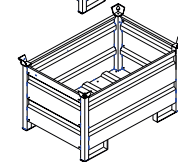
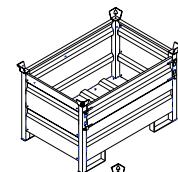

System ochrony bocznej

OZNACZENIE	NR.ART.	WAGA
Siatka ochronna stalowa 2,7 m ocynk	240V1	24,00 kg
Słupek barierki do siatki ochronnej stalowej ocynk	240V2	3,70 kg
But barierki do siatki ochronnej stalowej ocynk	240V3	2,15 kg
Słupek barierki do konsoli ocynk	240V4	3,50 kg
Stojak do siatki ochronnej stalowej ocynk	240V5	29,00 kg
Profil krawężnika do słupka barierki ocynk	240V7	0,70 kg

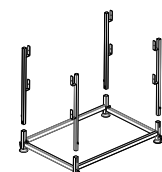
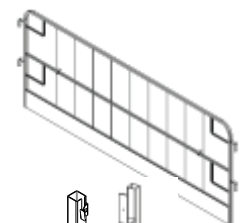

Elementy systemu Ringer Dek 30

OZNACZENIE	NR.ART.	WAGA
Ringer Dek - panel 1,22 x 2,44 m	310 1	49,90 kg
Ringer Dek - panel 0,81 x 2,44 m	310 2	40,05 kg
Ringer Dek - dźwigar wyrównujący 2,44 m 27 mm	310 3	16,65 kg
Ringer Dek - dźwigar wyrównujący 1,22 m 27 mm	310 4	8,57 kg
Ringer Dek - dźwigar wyrównujący 0,81 m 27 mm	310 5	5,70 kg
Ringer Dek - głowica podpory	310 6	2,42 kg
Ringer Dek - głowica narożnikowa	310 7	5,60 kg
Ringer Dek - głowica do dodatkowego podparcia H20	310 93	5,80 kg
Ringer Dek - głowica ścienna	310 8	4,33 kg
Ringer Dek - głowica prostopadła	310 9	2,64 kg
Ringer Dek - głowica brzegowa 27 mm	310 10	3,83 kg
Ringer Dek - uchwyt do podwieszania H20	310 91	1,57 kg
Ringer Dek - uchwyt ścienny	310 92	4,50 kg
Ringer Dek - pręt montażowy B	310 94	3,10 kg
Sworzeń ze sprężyną $\varnothing 14$ do wszystkich rodzajów głowic ocynk	290V23	0,20 kg

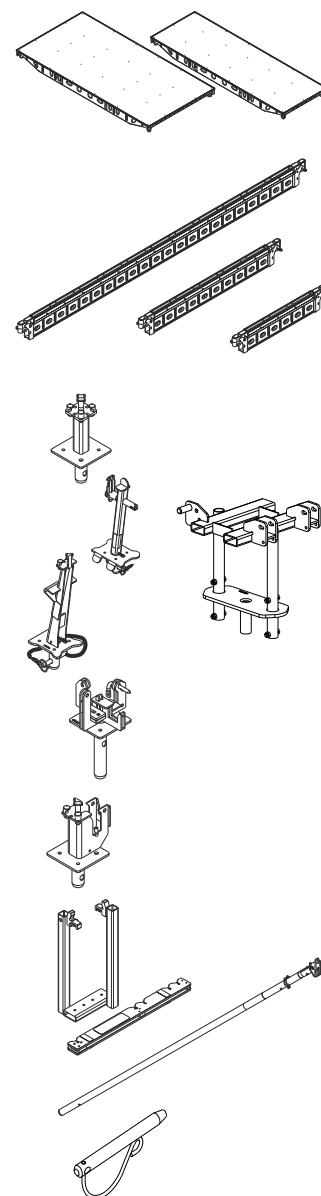

Stojaki

OZNACZENIE	NR.ART.	WAGA
Ringer Dek - stojak na panele 1,22 x 2,44 m	310 95	75,70 kg
Ringer Dek - stojak na panele 0,81 x 2,44 m	310 96	67,10 kg
Ringer Dek - stojak na dźwigary wyrównujące	310 97	62,50 kg
DekDrive	310 20	57,90 kg
Zestaw kół	310 30	27,25 kg

